

MÅTTSKISS FÖR SCANSPIS 68-2, 68-7 OCH 68-8 (VÄGGHÄNGD)

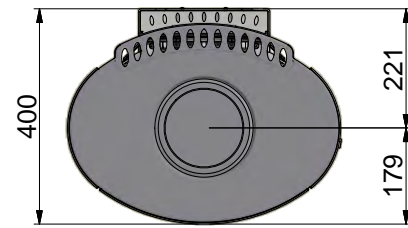
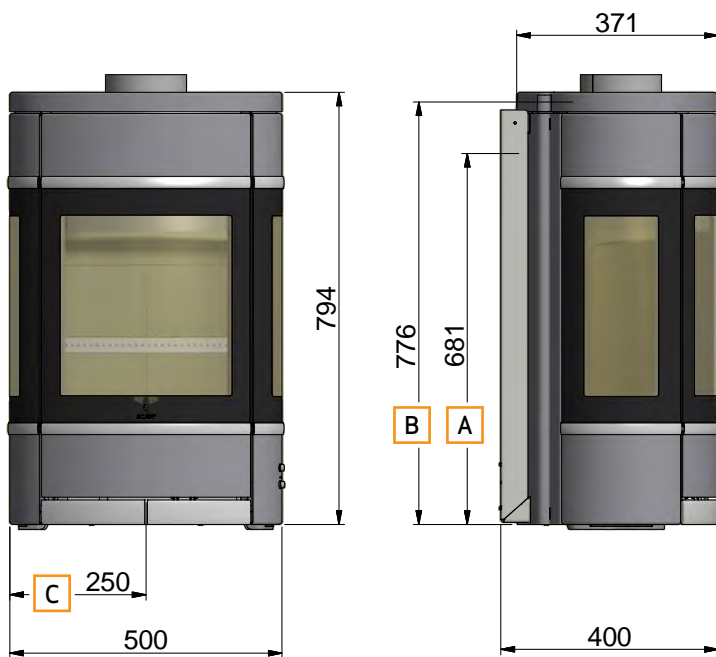

- A** Mittplacerad bakutgång
- B** Höjd till rökrörets start vid toppavgång
- C** Mittplacerat friskluftsintag

Samtliga mått anges i mm

MÅTTSKISS FÖR SCANSPIS 68-3, 68-4, 68-9 OCH 68-10 (PELARE)

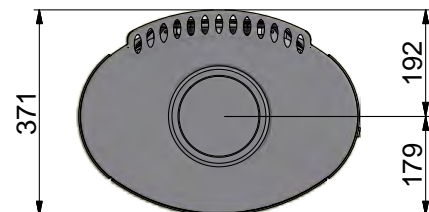
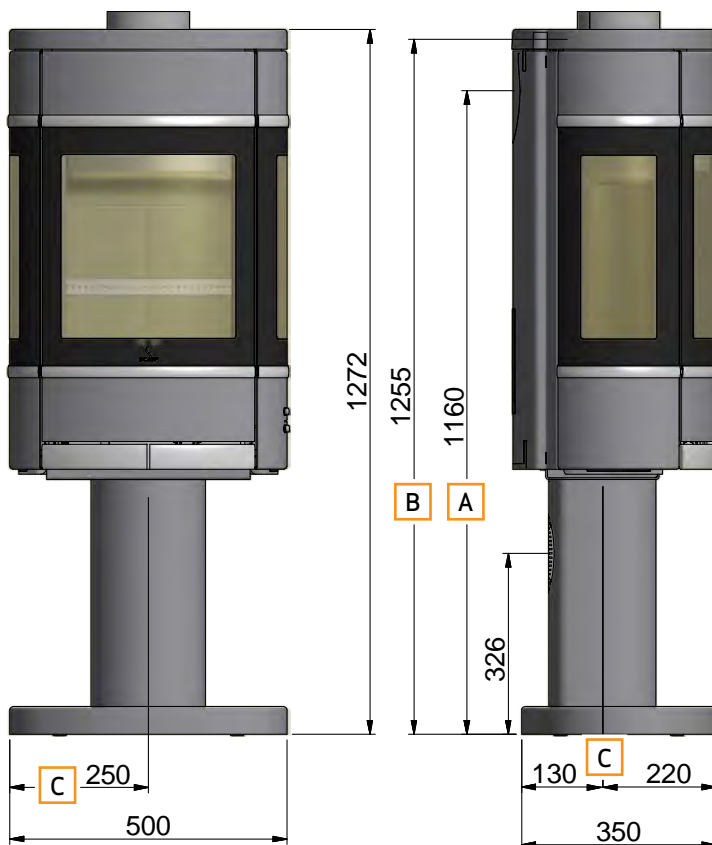

- A** Mittplacerad bakutgång
- B** Höjd till rökrörets start vid toppavgång
- C** Mittplacerat friskluftsintag

Samtliga mått anges i mm

MÅTTSKISS FÖR SCANSPIS 68-11 OCH 68-12 (ÖPPEN SOCKEL)

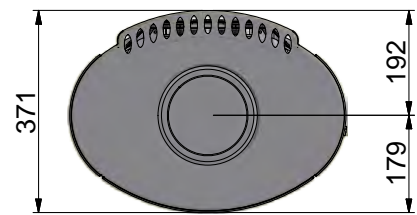
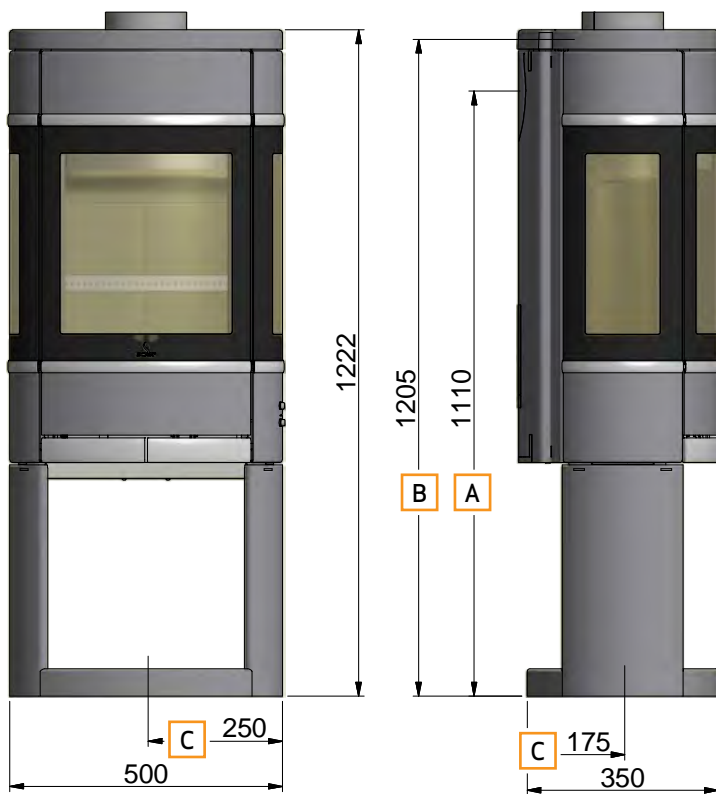

- A** Mittplacerad bakutgång
- B** Höjd till rökrörets start vid toppavgång
- C** Mittplacerat friskluftsintag

Samtliga mått anges i mm

MÅTTSKISS FÖR SCANSPIS 68-13 LB (LÅG SOCKEL)

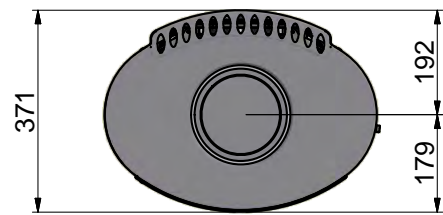
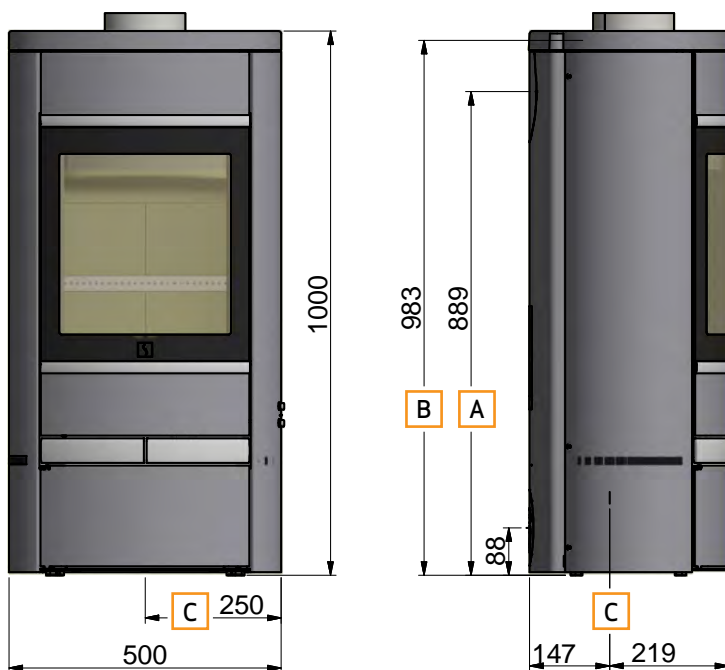

- A** Mittplacerad bakutgång
- B** Höjd till rökrörets start vid toppavgång
- C** Mittplacerat friskluftsintag

Samtliga mått anges i mm

MÅTTSKISS FÖR SCANSPIS 68-13 OCH 68-14 (STÅLSIDOR)

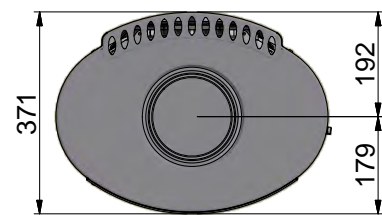
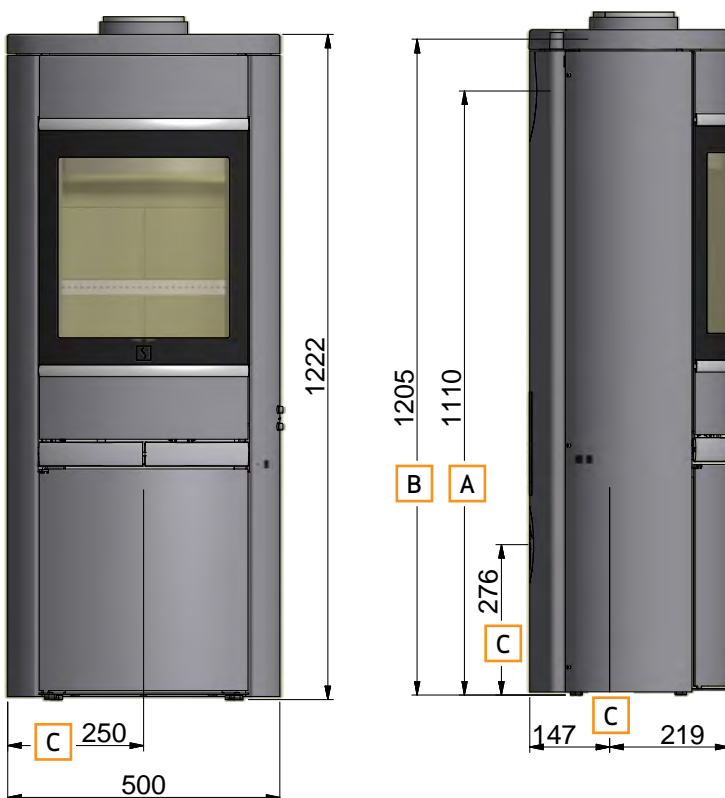

- A** Mittplacerad bakutgång
- B** Höjd till rökrörets start vid toppavgång
- C** Mittplacerat friskluftsintag

Samtliga mått anges i mm

MÅTTSKISS FÖR SCANSPIS 68-13 OCH 68-14 HT (HÖG TOPP)

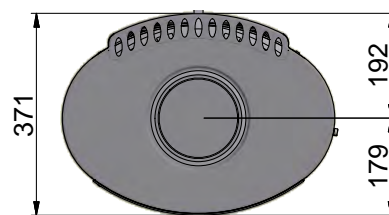
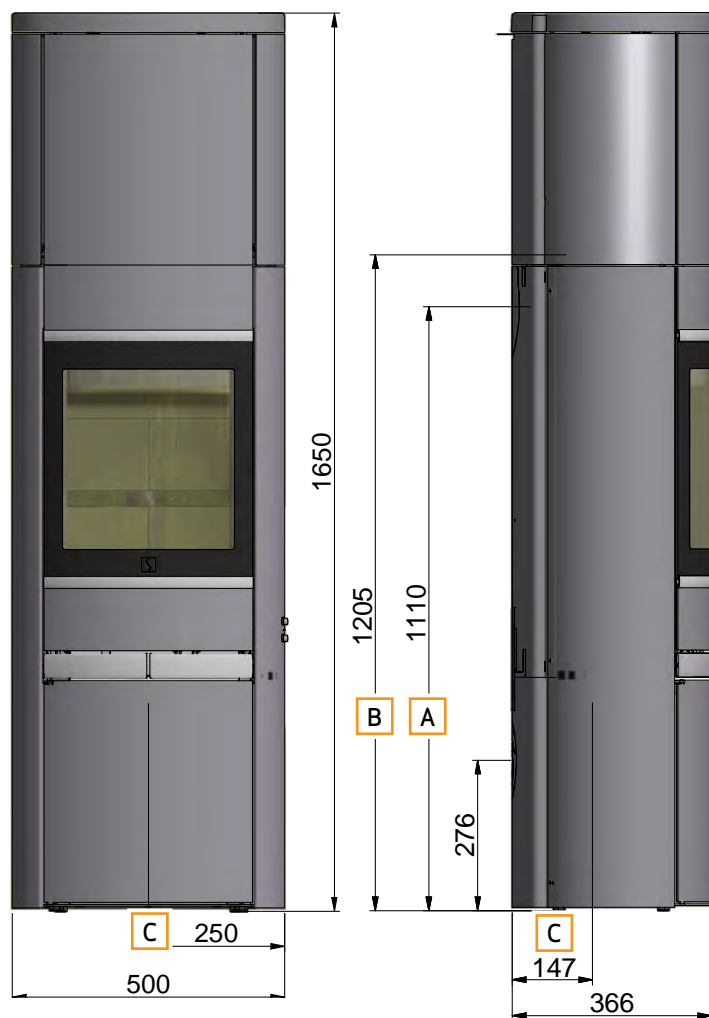

- A** Mittplacerad bakutgång
- B** Höjd till rökrörets start vid toppavgång
- C** Mittplacerat friskluftsintag

Samtliga mått anges i mm

MÅTTSKISS FÖR SCANSPIS SCAN 68-15 LB (TÄLJSTEN + LÅG SOCKEL)

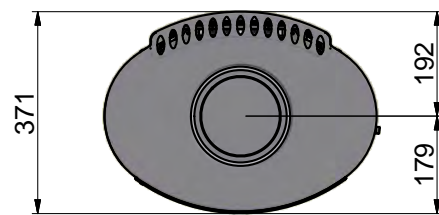
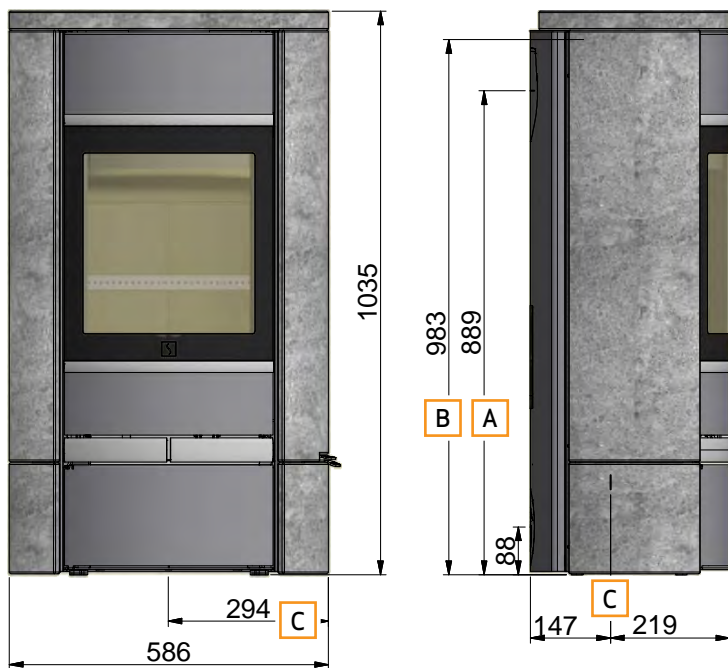

- A** Mittplacerad bakutgång
- B** Höjd till rökrörets start vid toppavgång
- C** Mittplacerat friskluftsintag

Samtliga mått anges i mm

MÅTTSKISS FÖR SCANSPIS 68-15 (TÄLJSTEN)

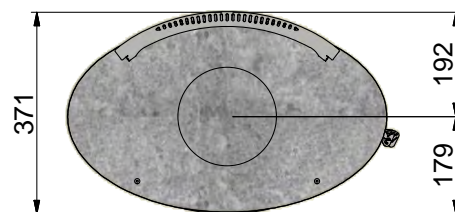

- A** Mittplacerad bakutgång
- B** Höjd till rökrörets start vid toppavgång
- C** Mittplacerat friskluftsintag

Samtliga mått anges i mm